

คู่มือการใช้งานเครื่องปรับอากาศแบบแยกส่วน

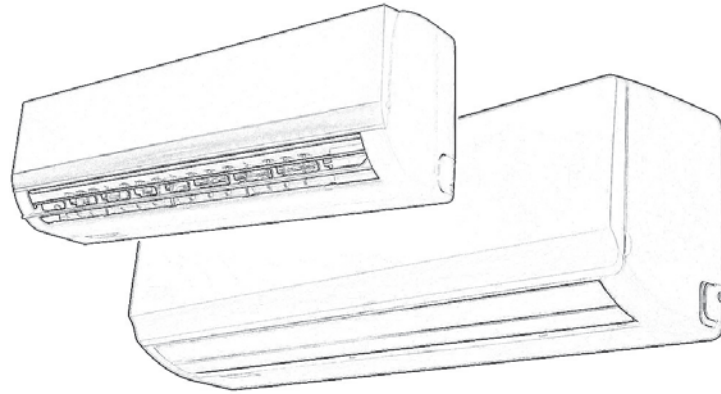

รุ่น

38SAE010 / 42SAE010

38SAE012 / 42SAE012

38SAE018 / 42SAE018

38SAE025 / 42SAE025

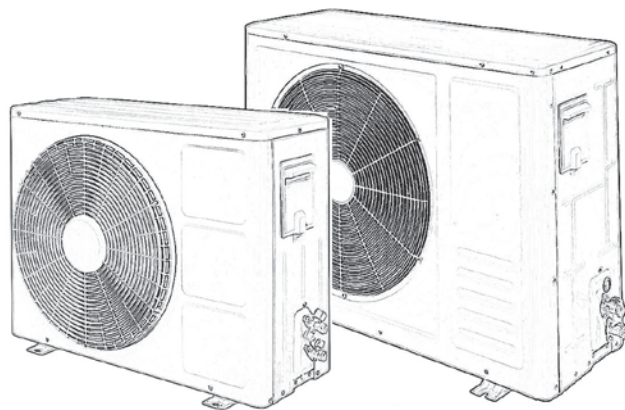

















สารบัญ

คำเตือนเพื่อความปลอดภัย.....	1
ชื่อของส่วนประกอบ.....	4
ฟังก์ชันลูกเงินและฟังก์ชันรีสตาร์ทเครื่องโดยอัตโนมัติ.....	5
รีโมทคอนโทรล.....	6
โหมดการทำงาน.....	8
คู่มือการติดตั้ง.....	13
การบำรุงรักษา.....	20
การแก้ไขปัญหาเบื้องต้น.....	21

เพื่อความสอดคล้องของนโยบายการพัฒนาสินค้าอย่างต่อเนื่องของบริษัท ลักษณะเฉพาะทางด้านความงามและขนาด, ข้อมูลทางเทคนิคและอุปกรณ์เสริมของเครื่องใช้ไฟฟ้านี้อาจจะมีการเปลี่ยนแปลงโดยไม่แจ้งให้ทราบ

ข้อกำหนดเพื่อความปลอดภัยและคำแนะนำสำหรับการติดตั้ง

-  อ่านคำแนะนำก่อนการติดตั้งและใช้เครื่องใช้ไฟฟ้า
-  ในระหว่างการติดตั้งเครื่องใช้ไฟฟ้าในอาคารและนอกอาคารอย่าให้เด็กเข้าถึงในบริเวณการทำงาน อุบัติเหตุที่ไม่คาดคิดอาจจะเกิดขึ้น
-  ตรวจสอบจนมั่นใจว่าฐานของเครื่องภายนอกอาคารได้รับการยึดติดอย่างแน่นหนา
-  ตรวจสอบว่าอากาศไม่สามารถเข้าไปภายในระบบทำความเย็นและตรวจสอบสำหรับสารทำความเย็นว่ารั่วไหลหรือไม่ในขณะที่เคลื่อนย้ายเครื่องปรับอากาศ
-  ทำการทดสอบจนเสร็จหลังจากการติดตั้งเครื่องปรับอากาศและบันทึกข้อมูลการทำงาน
-  การกำหนดอัตราของฟิวส์ที่ติดตั้งอยู่ในกล่องคอนโทรล 5A/250 A
-  ผู้ใช้งานต้องป้องกันเครื่องภายในอาคารด้วยฟิวส์ที่มีความจุเหมาะสมสำหรับกระแสไฟฟ้เข้าสูงสุดหรือด้วยอุปกรณ์ป้องกันกระแสไฟฟ้เกิน
-  ตรวจสอบจนมั่นใจว่ากระแสไฟฟ้หลักสอดคล้องกับป้ายข้อมูลสินค้า รักษาให้สวิตช์สะอาดอยู่เสมอ เชียบปลั๊กให้ถูกตรงและแน่นเข้าที่เค้าเสียบ ครบนี้เป็นการป้องกันความเสี่ยงที่อาจจะเกิดไฟฟ้ช็อตหรือไฟไหม้เนื่องจากการสัมผัสกันที่ไม่เพียงพอ
-  ตรวจสอบเค้าเสียบว่าเหมาะสมกับปลั๊กไฟ มิเช่นนั้นจะต้องทำการเปลี่ยนเค้าเสียบ

-  ห้ามติดตั้งเครื่องใช้ไฟฟ้าไว้ในระยะห่างที่ต่ำกว่า 50 ซม. จากการสัมผัสกับสวาร์ไวไฟ (แอลกอฮอล์ เป็นต้น) หรือจากภาชนะบรรจุสารไวไฟ (เช่น กระป๋องสเปรย์)
-  ถ้าเครื่องใช้ไฟฟ้าใช้งานในบริเวณที่ไม่สามารถระบายอากาศได้ดี ควรใช้ความระมัดระวังไว้ล่วงหน้าเพื่อป้องกันการรั่วไหลของแก๊สทำความเย็นที่เหลือในสภาพแวดล้อมและการก่อให้เกิดอันตรายจากไฟลุกไหม้
-  วัสดุผลิตบรรจุภัณฑ์สามารถนำรีไซเคิลและอาจจะได้รับการกำจัดโดยกรมแยกทิ้งในขยะแยกประเภท นำเครื่องปรับอากาศที่หมดอายุการใช้งานไปยังศูนย์จัดเก็บขยะพิเศษเพื่อทำลายด้วยวิธีการเฉพาะต่อไป
-  ต้องใช้งานเครื่องปรับอากาศตามวิธีการใช้งานที่ระบุไว้ในคู่มือการใช้งานนี้ วิธีการใช้งานเหล่านี้ไม่มีวัตถุประสงค์ที่จะบอกลถึงสภาพการณ์และเหตุการณ์ที่อาจจะเกิดขึ้นทั้งหมด สำหรับเครื่องใช้ไฟฟ้าภายในบ้านทั้งหมด ดังนั้นควรใช้การรับรู้ทั่วไปและระมัดระวังอยู่เสมอตามคำแนะนำสำหรับการติดตั้งและการบำรุงรักษา
-  เครื่องใช้ไฟฟ้านี้ต้องได้รับการติดตั้งตามข้อบังคับของประเทศ
-  ก่อนที่จะเปิดเพื่อเข้าถึงภายในตัวเครื่อง แผงวงจรไฟฟ้าทั้งหมดจะต้องได้รับการตัดกระแสไฟฟ้จนหมดก่อน
-  เครื่องใช้ไฟฟ้าจะต้องได้รับการติดตั้งที่สอดคล้องกับข้อกำหนดการต่อสายไฟของประเทศ
-  เครื่องปรับอากาศจะต้องได้รับการติดตั้งโดยช่างผู้ชำนาญงานหรือมีคุณสมบัติเหมาะสม

ข้อกำหนดและคำแนะนำสำหรับผู้ใช้งาน

 อย่าพยายามติดตั้งเครื่องปรับอากาศเพียงคนเดียว ต้องติดต่อช่างผู้ชำนาญงานเฉพาะทาง

 การทำความสะอาดและบำรุงรักษาจะต้องใช้ช่างผู้ชำนาญงานเป็นผู้ปฏิบัติ ในกรณีเหล่านี้ เครื่องใช้ไฟฟ้าจะต้องตัดการเชื่อมต่อกระแสไฟก่อนทำความสะอาดและบำรุงรักษา

 ตรวจสอบจนมั่นใจว่าแรงดันหลักสอดคล้องกับป้ายข้อมูลสินค้า รักษาความสะอาดของสวิทช์ขั้วต่อ เสียบปลั๊กให้ถูกต้องและแน่นเข้าที่เดินเสียบ เพื่อเป็นการหลีกเลี่ยงความเสี่ยงของการเกิดไฟฟ้าช็อตหรือเกิดไฟลุกไหม้เนื่องจากปลั๊กและเดินเสียบสัมผัสไม่แน่นพอ

 ห้ามดึงปลั๊กเพื่อปิดการใช้งานในขณะที่เครื่องปรับอากาศกำลังทำงานอยู่ เนื่องจากครั้งนี้จะทำให้เกิดประกายไฟและเป็นสาเหตุของไฟลุกไหม้ เป็นต้น

 เครื่องใช้ไฟฟ้านี้ได้รับการผลิตสำหรับการปรับอากาศในสภาพแวดล้อมภายในห้องอื่นและต้องไม่ใช่เพื่อวัตถุประสงค์อื่น อย่างเช่น เพื่อใช้ทำให้เสื้อผ้าแห้ง, แขนงอาหาร เป็นต้น

 วัสดุผลิตภัณฑ์สามารถนำมาใช้เคลือบและอาจจะได้รับการกำจัดโดยการแยกทิ้งในขยะแยกประเภท นำเครื่องปรับอากาศทั้งหมดอายุการใช้งานไปยังศูนย์จัดเก็บขยะพิษเพื่อทำลายด้วยวิธีการเฉพาะต่อไป

 เครื่องปรับอากาศจะต้องใช้งาน โดยติดตั้งเครื่องกรองอากาศอยู่เสมอ การใช้เครื่องปรับอากาศโดยไม่ใช้เครื่องกรองอากาศเป็นสาเหตุทำให้มีฝุ่นหรือสิ่งสกปรกสะสมอยู่ในชิ้นส่วนภายในซึ่งอาจจะเป็นสาเหตุทำเครื่องปรับอากาศทำงานผิดปกติ

 ผู้ใช้งานต้องรับผิดชอบสำหรับการติดตั้งเครื่องใช้ไฟฟ้าโดยช่างผู้ชำนาญงาน ซึ่งเป็นผู้ที่ตรวจสอบว่าได้รับการต่อสายดินที่สอดคล้องกับกฎหมายปัจจุบันและมีการขัดด้วยเบรคเกอร์วงจรไฟฟ้าแบบเครื่องวัดสามแม่เหล็ก

 ถ่านไฟฉายในรีโมทคอนโทรลจะต้องได้รับการนำไปรีไซเคิลและกำจัดอย่างเหมาะสม การกำจัดถ่านไฟฉายเสื่อม - โปรดทิ้งถ่านไฟฉายไว้ในขยะเทศบาลที่จัดรับขยะใกล้บ้านคุณ

 ห้ามอยู่ตรงบริเวณที่ลมเย็นเป่าออกมาโดยตรงเป็นเวลานาน การอยู่ตรงบริเวณลมเย็นที่เป่าออกมาโดยตรงอาจจะเป็นอันตรายต่อสุขภาพ จำเป็นต้องดูแลรักษาเป็นพิเศษสำหรับห้องที่มีเด็ก, คนชราหรือผู้ป่วยอาศัยอยู่

 ถ้าเครื่องใช้ไฟฟ้ามีควันออกมาหรือมีกลิ่นไหม้ ควรตัดกระแสไฟทันทีและติดต่อฝ่ายบริการลูกค้า

 การใช้อุปกรณ์ในการปรับอากาศเป็นเวลานานอาจจะเป็นสาเหตุทำให้เกิดไฟลุกไหม้หรือการเสียชีวิตจากไฟฟ้า

 การซ่อมแซมต้องได้รับการปฏิบัติโดยศูนย์บริการลูกค้าที่ได้รับอนุญาตจากผู้ผลิต การซ่อมแซมที่ไม่ถูกต้องอาจจะทำให้ผู้ใช้งานเกิดความเสียหายจากไฟฟ้าช็อต เป็นต้น

 ควรตัดการใช้สวิทช์อัตโนมัติถ้าหากคุณไม่ได้ใช้งานอุปกรณ์เป็นเวลานาน ทิศทางของกริปเป่าลมจะต้องได้รับการปรับอย่างเหมาะสม

 ต้องใช้งานเครื่องใช้ไฟฟ้าตามวิธีการใช้งานที่ระบุไว้ในคู่มือการใช้งานนี้ วิธีการใช้งานเหล่านี้ไม่มีวัตถุประสงค์ที่จะบอกถึงสภาพการณ์และเหตุการณ์ที่อาจจะเกิดขึ้นทั้งหมด สำหรับเครื่องใช้ไฟฟ้าภายในบ้านทั้งหมด ดังนั้นควรใช้การรับรู้ทั่วไปและระมัดระวังอยู่เสมอตามคำแนะนำสำหรับการติดตั้งและการบำรุงรักษา

 ตรวจสอบจนมั่นใจว่าเครื่องใช้ไฟฟ้าได้รับการตัดกระแสไฟฟ้าหากไม่ได้ใช้งานเป็นเวลานานและก่อนที่จะทำความสะอาดหรือบำรุงรักษา

 เลือกใช้อุปกรณ์ที่เหมาะสมเป็นการป้องกันไม่ให้เกิดเครื่องปรับอากาศชำรุดเสียหายก่อนเวลาอันควร

ข้อกำหนดเพื่อความปลอดภัยและข้อห้าม

- ห้ามงอ, กระทบหรือกดทับสายไฟ เนื่องจากจะทำให้สายไฟเกิดความเสียหาย ไฟฟ้าช็อตหรือไฟฟ้าลัดวงจรไหม้อาจจะเป็นสาเหตุมาจากสายไฟชุก ข่างผู้ชำนาญงานเท่านั้นที่สามารถเป็นผู้เปลี่ยนสายไฟ
- ห้ามใช้สายไฟต่อขยายหรือปลั๊กสามตา
- ห้ามสัมผัสกับเครื่องใช้ไฟฟ้าในขณะที่เท้าเปล่าหรืออวัยวะเปื่อยหรือชื้น
- อย่าให้มีสิ่งอุดตันที่บริเวณช่องนำเข้ามาและช่องปล่อยลมของเครื่องภายในอาคารและภายนอกอาคาร
- สิ่งอุดตันที่ช่องต่างๆ เหล่านี้เป็นสาเหตุที่ช่วยลดประสิทธิภาพในการทำงานของเครื่องปรับอากาศซึ่งอาจจะเป็นผลทำให้ทำงานผิดปกติหรือชำรุด
- ห้ามปรับเปลี่ยนรูปลักษณะเฉพาะของเครื่องปรับอากาศ
- ห้ามติดตั้งเครื่องใช้ไฟฟ้าในสิ่งแวดล้อมซึ่งอากาศอาจจะประกอบไปด้วยแก๊ส, น้ำมันหรือซิลิโคนหรืออยู่ใกล้แหล่งความร้อน
- เครื่องใช้ไฟฟ้านี้ไม่มีวัตถุประสงค์ในการใช้งานโดยบุคคล (รวมถึง เด็ก) ไร้ความสามารถทางด้านร่างกาย, การรับรู้และจิตใจ หรือขาดประสบการณ์และความรู้ ยกเว้นว่าได้รับการแนะนำหรือสอนเกี่ยวกับการใช้งานเครื่องใช้ไฟฟ้านี้โดยบุคคลที่รับผิดชอบเพื่อความปลอดภัยของบุคคลดังกล่าว

- ห้ามป็นหรือวางวัตถุที่มีน้ำหนักมากหรือมีความร้อนไว้บนเครื่องปรับอากาศ
- ห้ามเปิดหน้าต่างหรือประตูไว้เป็นเวลานานเมื่อเครื่องปรับอากาศกำลังทำงานอยู่
- อย่าให้ทิศทางลมเป่าตรงไปที่พื้นไม้หรือสัตว์เลี้ยง
- การอยู่ตรงบริเวณตำแหน่งที่ลมเย็นเป่าออกมาโดยตรงจากเครื่องปรับอากาศอาจจะส่งผลเสียกับต้นไม้หรือสัตว์เลี้ยง
- อย่าให้เครื่องปรับอากาศสัมผัสกับน้ำ
- ฉนวนกันกระแสไฟฟ้าอาจจะได้รับความเสียหายและอาจจะเป็นสาเหตุทำให้เสียชีวิตจากกระแสไฟฟ้า
- ห้ามป็นหรือวางวัตถุไว้บนเครื่องภายนอกอาคาร
- อย่าเหย่หรือเสียบแท่งหรือวัตถุแหลมเข้าไปภายในเครื่องใช้ไฟฟ้า ตรงนี้อาจจะเป็นสาเหตุทำให้ได้รับบาดเจ็บ
- เด็กควรได้รับคำแนะนำเพื่อมั่นใจว่าพวกเขาจะไม่เล่นเครื่องปรับอากาศ ถ้าหากสายไฟชำรุด จะต้องได้รับการเปลี่ยนสายไฟโดยผู้ผลิต, ตัวแทนบริการหรือบุคคลที่มีคุณสมบัติเหมาะสมเพื่อป้องกันการเกิดอันตราย

ชื่อและส่วนประกอบ

เครื่องภายในอาคาร	
เลขที่	คำอธิบาย
1	แผงด้านหน้า
2	แผ่นกรองอากาศ
3	หน้าจอ LED
4	ตัวรับสัญญาณ
5	ฝาครอบกันตัวเครื่อง
6	ใบปรับทิศทางลม ซ้าย-ขวา
7	ปุ่มลูกเงิน (รุ่น 9K-12K)
8	ป้ายข้อมูลผลิตภัณฑ์ภายในอาคาร
9	ใบปรับทิศทางลม ขึ้น-ลง
10	รีโมทคอนโทรล

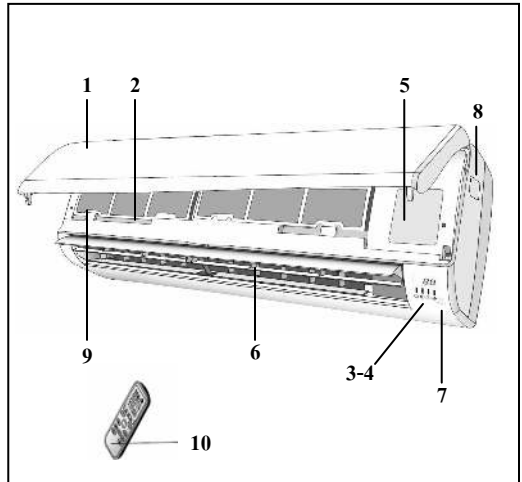

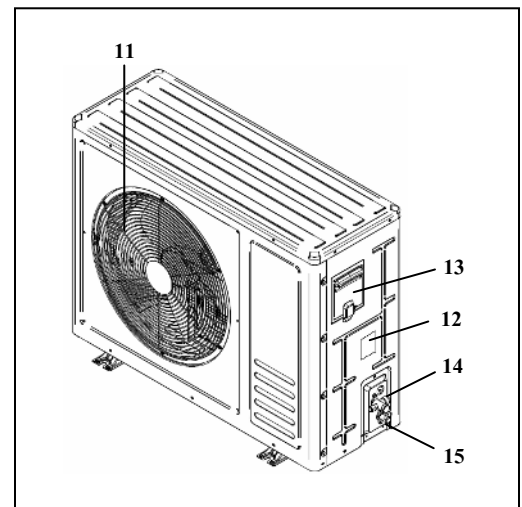

หมายเหตุ: ตำแหน่งของปุ่มลูกเงินรุ่น 9K-12K และ 18K-24K ไม่เหมือนกัน ดูรายละเอียดในหน้าที่ 5

เครื่องภายนอกอาคาร	
เลขที่	คำอธิบาย
11	ตะแกรงช่องระบายลม
12	ป้ายข้อมูลผลิตภัณฑ์ภายนอกอาคาร
13	ฝาครอบ
14	วาล์วแก๊ส
15	วาล์วของเหลว



หมายเหตุ: รูปภาพด้านบนมีวัตถุประสงค์เพื่อใช้แสดงแผนผังของเครื่องปรับอากาศเท่านั้นและรูปลักษณ์ของเครื่องอาจจะไม่ตรงกับเครื่องที่คุณสั่งซื้อ

หน้าจอกำหนดค่าในอาคาร

เลขที่	บนหน้าจอกำหนดค่า LED		ฟังก์ชัน
1	POWER		แสดงว่าเครื่องปรับอากาศเปิดใช้งานอยู่
2	SLEEP		โหมด SLEEP
3	TEMPERATURE DISPLAY		แสดงอุณหภูมิที่กำหนดในหน่วย C
4	TIMER		โหมด TIMER
5	RUN		เครื่องปรับอากาศกำลังทำงานอยู่

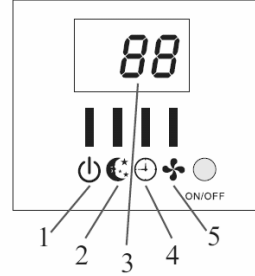

ฟังก์ชันลูกเงินและฟังก์ชันรีสตาร์ทโดยอัตโนมัติ

ฟังก์ชันลูกเงิน

ถ้ารีโมทคอนโทรลหาย ควรปฏิบัติตามต่อไปนี้:

เปิดแผงด้านหน้าจมองเห็นปุ่มลูกเงินของเครื่องปรับอากาศ

1. ถ้ากดปุ่มหนึ่งครั้ง (มีเสียงดังหนึ่งครั้ง) เครื่องปรับอากาศจะทำงานในฟังก์ชันบังคับสร้างความเย็น
2. ถ้ากดปุ่มสองครั้ง (มีเสียงดังสองครั้ง) เครื่องปรับอากาศจะทำงานในฟังก์ชันบังคับสร้างความร้อน
3. ถ้าต้องการปิดการทำงานของเครื่องปรับอากาศ คุณต้องกดปุ่มอีกครั้ง (เสียงดังยาว) หลังจากฟังก์ชันบังคับทำงานผ่านไป 30 นาที เครื่องปรับอากาศจะเริ่มทำงานในโหมด FEEL โดยอัตโนมัติ

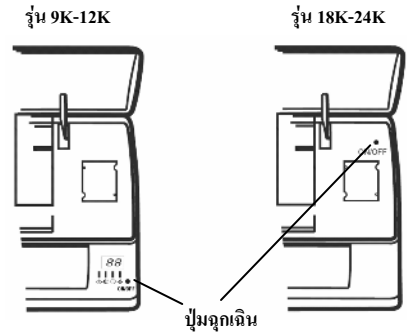

ฟังก์ชันรีสตาร์ทโดยอัตโนมัติ

เครื่องปรับอากาศได้รับการตั้งค่าไว้ล่วงหน้า — ฟังก์ชันรีสตาร์ทจากโรงงาน ด้วยฟังก์ชันนี้ เครื่องปรับอากาศจะยังคงรักษาการตั้งค่าที่เลือกไว้หลังจากที่ไฟดับหรือไฟตก

วิธีการใช้ฟังก์ชัน รีสตาร์ทโดยอัตโนมัติ ให้ปฏิบัติตามดังต่อไปนี้:

4. ปิดการทำงานของเครื่องปรับอากาศและถอดปลั๊กออก
5. กดปุ่มลูกเงินในขณะที่เสียบปลั๊ก
6. กดปุ่มลูกเงินค้างต่อไปนาน 10 วินาที จนกระทั่งคุณได้ยินเสียงเตือนดังสี่ครั้งจากตัวเครื่อง ฟังก์ชัน รีสตาร์ทอัตโนมัติ

ปฏิบัติตามขั้นตอนเดิมจนกระทั่งคุณได้ยินเสียงเตือนดังสามครั้งจากตัวเครื่อง

หมายเหตุ: ตำแหน่งปุ่มลูกเงิน

รุ่น 9-12 จะอยู่ที่มุมล่างขวาของเครื่อง

รุ่น 18-24 ต้องเปิดหน้ากักด้านหน้า ปุ่มจะอยู่ด้านบนขวาของเครื่อง

หมายเหตุ: รูปทรงและตำแหน่งของสวิตช์และตัวแสดงสถานะอาจแตกต่างกันอยู่กับรุ่น แต่ฟังก์ชันยังคงเหมือนกัน

รีโมทคอนโทรลและหน้าจอ LED

เลขที่	ปุ่ม	ฟังก์ชันการทำงาน
1	▲	ทำหน้าที่เพิ่มอุณหภูมิ หรือเพิ่มเวลา
2	▼	ทำหน้าที่ลดอุณหภูมิ หรือลดเวลา
3	ON / OFF	ทำหน้าที่ปิด-เปิดการทำงานของเครื่อง
4	FAN	ทำหน้าที่เลือกอัตราแรงลม
5	TIMER	ทำหน้าที่ตั้งเวลาปิดอัตโนมัติ
6	SLEEP	ทำหน้าที่ปิด-เปิดฟังก์ชัน SLEEP
8	MODE	ทำหน้าที่เลือกโหมดการทำงาน
10	SWING	ทำหน้าที่ปิด-เปิดการทำงานใบปรับทิศทางลม ขึ้น-ลง

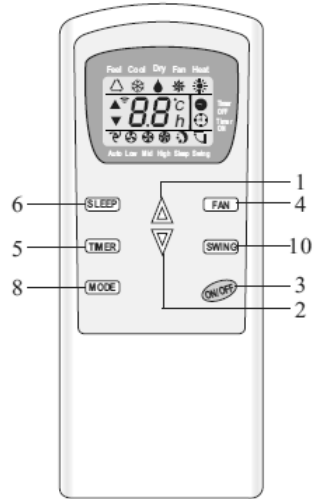

ความหมายของสัญลักษณ์บนหน้าจอ LED

เลขที่	สัญลักษณ์	ความหมาย
1	▲	แสดงสัญลักษณ์โหมด FEEL
2	❄️	แสดงสถานะทำความเย็น
3	💧	แสดงสถานะลดความชื้น
4	🌀	แสดงสถานะพัดลมทำงานเท่านั้น
5	☀️	แสดงสถานะทำความร้อน
6	📶 or ▲	แสดงสถานะรับสัญญาณ
7	🕒	แสดงสถานะตัวจับเวลาปิดเครื่อง
8	🕒	แสดงสถานะตัวจับเวลาเปิดเครื่อง
9	🌀	แสดงสถานะพัดลม AUTO
10	🌀	แสดงสถานะพัดลมความเร็วต่ำ
11	🌀	แสดงสถานะพัดลมความเร็วกลาง
12	🌀	แสดงสถานะพัดลมความเร็วสูง
13	🌙	แสดงสถานะโหมด SLEEP
14	↕️	แสดงสถานะใบปรับทิศทางลม ขึ้น-ลง



รีโมทคอนโทรล

คู่มือการใช้งานเบื้องต้น

วิธีการใส่ถ่านไฟฉาย

ถอดฝาออกจากช่องใส่ถ่านไฟฉาย โดยเลื่อนออกตามทิศทางของลูกศรในรูป ใส่ถ่านไฟฉายใหม่ ตรวจสอบจนมั่นใจว่าได้ใส่ถ่านไฟฉายตรงกับขั้ว (+) และ (-)

ใส่ฝาโดยเลื่อนเข้าตำแหน่งเดิม

- ใส่ถ่านไฟฉาย 2 LRO 3 AAA (1.5V) ห้ามใช้ถ่านแบบชาร์จไฟใหม่ได้ เปลี่ยนถ่านไฟฉายเก่าด้วยถ่านไฟฉายใหม่ในประเภทเดียวกันเมื่อตัวแสดงสถานะของถ่านไฟฉายรีโมทหมด สำหรับถ่านไฟฉายที่หมดอายุจะต้องได้รับการกำจัดตามกฎหมายที่บังคับใช้ในแต่ละประเทศ
- เมื่อคุณใส่ถ่านไฟฉายเป็นครั้งแรกในรีโมทคอนโทรลหรือถ้าคุณเปลี่ยนถ่านไฟฉาย คุณจำเป็นต้องตั้งโปรแกรมของรีโมทคอนโทรลเฉพาะปีมีการทำความเย็นหรือทำความร้อนของเครื่องปรับอากาศ

- ทันทีที่คุณใส่ถ่านไฟฉาย สัญลักษณ์ ❄️ และ ☀️ เริ่มกะพริบ ถ้าคุณกดปุ่มใดปุ่มหนึ่งในขณะที่คุณใส่ถ่านไฟฉาย แสดงอยู่ รีโมทคอนโทรลจะสามารถปรับค่าใน

โหมดทำความเย็นเท่านั้น ถ้าคุณกดปุ่มใดปุ่มหนึ่งในขณะที่สัญลักษณ์ ☀️ แสดงอยู่ รีโมทคอนโทรลจะสามารถปรับค่าในโหมดทำความร้อนเท่านั้น

- ระวัง: ถ้าคุณปรับรีโมทคอนโทรลในโหมดทำความเย็น รีโมทจะไม่สามารถเปิดใช้ฟังก์ชันทำความร้อนในตัวเครื่องที่มีปุ่มความร้อน คุณจำเป็นต้องถอดถ่านไฟฉายออกและทำตามขั้นตอนที่อธิบายไปก่อนหน้านี้

1. ชื่นรีโมทคอนโทรลไปยังเครื่องปรับอากาศ
2. ตรวจสอบว่าตรงนี้ไม่มีวัตถุกั้นระหว่างรีโมทคอนโทรลและตัวรับสัญญาณบนเครื่องปรับอากาศ
3. อย่าปล่อยให้รีโมทคอนโทรลอยู่กลางแจ้ง
4. รักษาระยะห่างอย่างน้อย 1 เมตรจากโทรทัศน์หรือเครื่องใช้ไฟฟ้าอื่นๆ

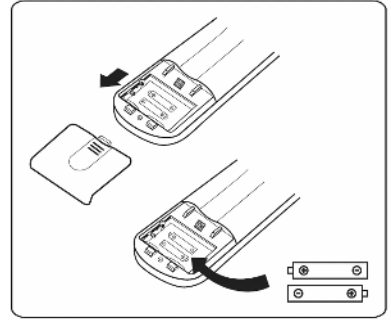

คำแนะนำสำหรับตำแหน่งและการใช้รีโมทคอนโทรล (ถ้ามี) รีโมทคอนโทรลจะต้องเก็บในที่เก็บรีโมทคอนโทรลคิพหนึ่ง

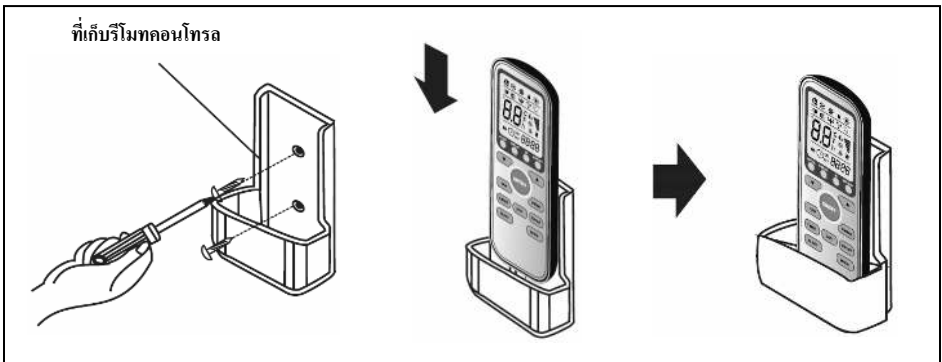

โหมดการทำงาน

เครื่องปรับอากาศได้รับการออกแบบเพื่อสร้างระดับอุณหภูมิภายในพื้นที่ให้รู้สึกสบายสำหรับคนที่อยู่ในห้อง เครื่องปรับอากาศจะสร้างความเย็นและลดความชื้น (และความร้อนในรุ่นที่มีบีบีความเย็น) ภายในอากาศในวิธีที่ทำงานอัตโนมัติทั้งหมด อากาศจะถูกดูดโดยพัดลมที่ป้อนเข้ามาจากตะแกรงของแผงด้านหน้าและผ่านตัวกรอง ซึ่งจะเก็บกักฝุ่น หลังจากนั้นจะส่งไปยังตัวเปลี่ยนความร้อนและปรับความเย็นและลดความชื้นหรือปรับอากาศเป็นลมร้อนโดยผ่านตัวเปลี่ยนอากาศความเย็น ความร้อนจะถูกขับออกจากห้องซึ่งระบายออกสู่ภายนอกห้อง

เมื่อสิ้นสุดการทำงานทำความเย็นเสร็จสิ้น พัดลมจะส่งอากาศบริสุทธิ์เข้าสู่ภายในห้อง ทิศทางของช่องส่งอากาศออกมาจะได้รับการกำหนดโดยแผ่นพัด ซึ่งจะมียอเตอร์ขึ้นและลงและสามารถปรับตัวกั้นทิศทางการเป่าลมซ้ายและขวาได้โดยผู้ใช้งาน

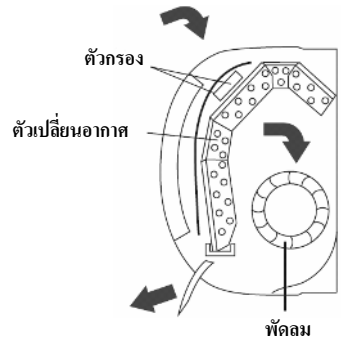

การควบคุมการ “ใบปรับทิศทางลม ขึ้นและลง” ของการไหลเวียนของอากาศ

- การไหลเวียนของอากาศจากช่องเป่าลมจะเป็นการกระจายอากาศไปทั่วห้อง
- สามารถกำหนดตำแหน่งทิศทางของลมในการปรับใช้เพื่อความเหมาะสม

ปุ่ม SWING จะเปิดการใช้งานของ “ใบปรับทิศทางลม ขึ้น-ลง” ซึ่งการเป่าลมจะมีการปรับเปลี่ยนโดยตรงจากขึ้นและลงเพื่อรับประกันถึงการกระจายลมที่เท่าเทียมกันภายในห้อง

- ในโหมดทำความเย็น กำหนดแผ่นพัดในทิศทางตามแนวอนตัวหักลมสามารถกำหนดโดยผู้ใช้งานและอยู่ตรงด้านหลังของใบปรับทิศทางลม ขึ้น-ลง ซึ่งสามารถกำหนดทิศทางของลมที่จะเป่าออกทางซ้ายหรือขวา

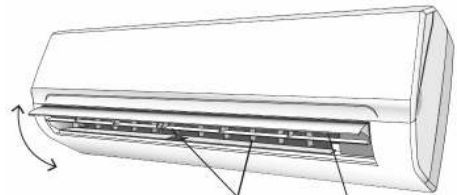
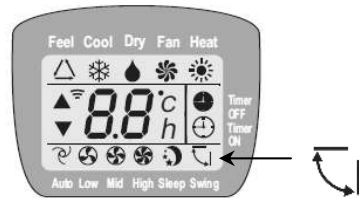

⚠ การปรับจะต้องทำให้เสร็จสิ้นในขณะที่เครื่องปรับอากาศยังไม่เปิดใช้งาน

ข้อควรระวัง!

ห้ามปรับตำแหน่ง “ใบปรับทิศทางลม ขึ้น-ลง” ด้วยตัวเอง กลไกการใช้งานของแผ่นพัดอาจจะเสียหาย!

อันตราย!

ห้ามเหยียบมือหรือวัตถุเข้าไปในช่องเป่าลมออกของเครื่องปรับอากาศ! เครื่องปรับอากาศมีส่วนประกอบของพัดลมที่หมุนด้วยความเร็วสูง

โหมดการทำงาน

โหมดทำความเย็น (Cool)

ฟังก์ชันทำความเย็นจะทำให้เครื่องปรับอากาศสร้างความเย็นภายในห้องและในเวลาเดียวกันจะช่วยลดความชื้นในอากาศ

การเปิดใช้งานฟังก์ชันทำความเย็น (COOL) กดปุ่ม **MODE** จนกระทั่งสัญลักษณ์



ขั้นตอนการสร้างความเย็นจะเปิดใช้งาน โดยตั้งค่าด้วยปุ่ม  หรือ  เพื่อปรับลดอุณหภูมิให้ต่ำกว่าอุณหภูมิห้อง

วิธีการปรับฟังก์ชันของเครื่องปรับอากาศ การปรับอุณหภูมิ (1), ความเร็ว (2) และทิศทางของลม (3) โดยกดปุ่มที่แสดง

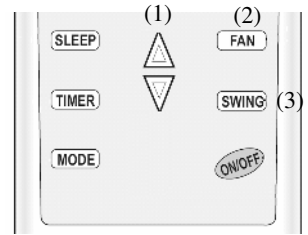
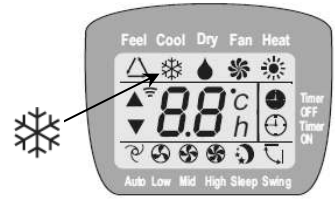

โหมดจับเวลา - ตัวจับเวลาเปิดเครื่อง (Timer ON)

 เพื่อตั้งค่าการเปิดเครื่องปรับอากาศโดยอัตโนมัติ

วิธีการตั้งโปรแกรมเวลาเปิดเครื่อง เครื่องปรับอากาศจะต้องปิดใช้งานอยู่ กดปุ่ม **TIMER**

ตั้งเวลาด้วยการกดปุ่ม  หรือ  กดปุ่มเพิ่มจนกระทั่งหน้าจอแสดงค่าที่คุณอ่านในหน่วยชั่วโมง

สิ่งสำคัญ!

ก่อนที่จะเริ่มต้นทำงานด้วยเวลาที่กำหนด: ตั้งโปรแกรมโหมดทำงานด้วยปุ่ม **MODE** (2)

และความเร็วของพัดลมด้วยปุ่ม **FAN** (3) ปิดเครื่องปรับอากาศ (ด้วยปุ่ม **ON/OFF**)

หมายเหตุ: วิธียกเลิกการตั้งค่าฟังก์ชัน กดปุ่ม **TIMER** อีกครั้ง

หมายเหตุ: ในกรณีที่เครื่องปรับอากาศปิดทำงาน ตรงนี้จำเป็นต้องตั้ง **TIMER ON** อีกครั้ง

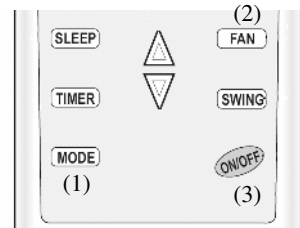
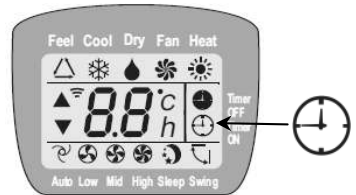

โหมดการทำงาน

โหมดจับเวลา –ตัวจับเวลาปิดเครื่อง (Timer OFF)



เพื่อกำหนดการปิดเครื่องปรับอากาศโดยอัตโนมัติ

การตั้งเวลาปิดเครื่อง คือการตั้งโปรแกรมในขณะที่เครื่องปรับอากาศปิดใช้งานอยู่ โดยกดปุ่ม

TIMER

ตั้งเวลาด้วยการกดปุ่ม 

หรือ 

กดปุ่มปรับจนกระทั่งหน้าจอแสดง

ค่าที่คุณต้องการ เวลาในหน่วยชั่วโมงซึ่งเริ่มนับตั้งแต่วลาดังโปรแกรมจนถึงเวลาที่เครื่องปรับอากาศ

หมายเหตุ: วิธียกเลิกการตั้งค่าฟังก์ชัน กดปุ่ม **TIMER** อีกครั้ง

หมายเหตุ: ในกรณีที่ไฟติด จำเป็นต้องตั้ง TIMER OFF อีกครั้ง

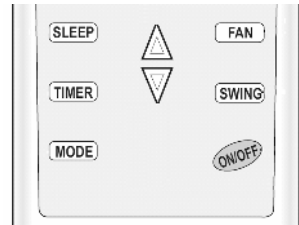
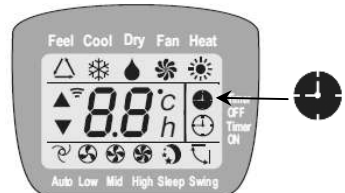

โหมดพัดลม (Fan)



เครื่องปรับอากาศจะทำงานในการระบายอากาศเท่านั้น

วิธีการตั้งโหมด FAN กดปุ่ม **MODE** จนกระทั่ง  แสดงบนหน้าจอ

เมื่อกดปุ่ม **FAN** ความเร็วจะเปลี่ยนไปตามลำดับดังต่อไปนี้: ต่ำ / กลาง / สูง / อัตโนมัติ ในโหมดพัดลม

รีโมทคอนโทรลยังจัดเก็บข้อมูลโหมดการทำงานก่อนหน้านี้ไว้ในโหมด FEEL (อัตโนมัติ) เครื่องปรับอากาศจะเลือกความเร็วของพัดลมและโหมดการทำงานโดยอัตโนมัติ

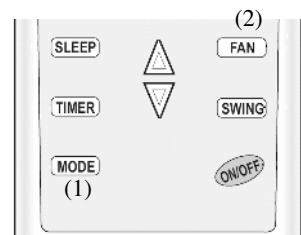
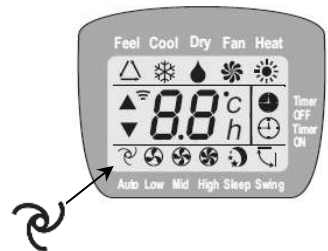

โหมดการทำงาน

โหมดเป่าแห้ง (Dry)

ฟังก์ชันนี้จะช่วยลดความชื้นในอากาศเพื่อทำให้บรรยากาศภายในห้องสบายมากขึ้น

วิธีการตั้งโหมด DRY กดปุ่ม **MODE** จนกระทั่ง  แสดงบนหน้าจอ ฟังก์ชันการเปลี่ยนโหมดการทำความชื้นและพัดลมอัตโนมัติจะเปิดทำงาน

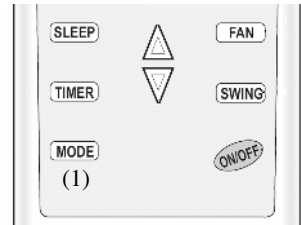

โหมด FEEL

 โหมดทำงานอัตโนมัติ

วิธีการเปิดใช้โหมด FEEL (อัตโนมัติ) ในการทำงานให้กดปุ่ม **MODE** จนกระทั่ง

สัญลักษณ์  แสดงบนหน้าจอ

ในโหมด FEEL ความเร็วของพัดลมและอุณหภูมิจะได้รับที่ตั้งโดยอัตโนมัติตามอุณหภูมิของห้อง (ได้รับการทดสอบโดยอุปกรณ์วัดอุณหภูมิซึ่งทำงานร่วมกับเครื่องภายในอาคาร) เพื่อทำให้มั่นใจถึงความสบายของผู้ใช้งาน

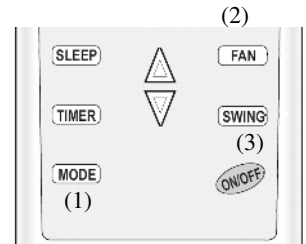
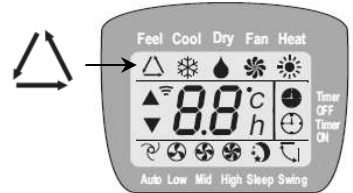

อุณหภูมิโดยรอบ	โหมดการทำงาน	อุณหภูมิตั้งอัตโนมัติ
< 20 องศาเซลเซียส	ทำความร้อน (สำหรับรุ่นที่มีทำความร้อนเท่านั้น) พัดลม (สำหรับรุ่นทำความเย็นเท่านั้น)	23 องศาเซลเซียส
20-26 องศาเซลเซียส	DRY	18 องศาเซลเซียส
26 > องศาเซลเซียส	COOL	23 องศาเซลเซียส

วิธีการปรับการทำงานของเครื่องปรับอากาศให้เหมาะสม การปรับอุณหภูมิ (เฉพาะ ± 2 องศาเซลเซียส) (1), ความเร็วพัดลม (2) และทิศทางการไหลเวียนของลม (3) โดยกดปุ่มตามที่แสดงที่ภาพ

โหมดการทำงาน

โหมด SLEEP



วิธีการเปิดใช้งานโหมด SLEEP กดปุ่ม **SLEEP** ที่รีโมทคอนโทรลจนกระทั่ง



สัญลักษณ์ (AUTOQUIET) แสดงบนหน้าจอ ฟังก์ชัน “SLEEP” จะปรับอุณหภูมิเพื่อทำให้บรรยากาศภายในห้องสบายโดยอัตโนมัติในช่วงเวลาหลับ ในโหมดทำความเย็นหรือแห้ง การตั้งอุณหภูมิจะปรับเพิ่มขึ้นทีละ 1 องศาเซลเซียสในทุกๆ 60 นาที ซึ่งจะเพิ่มขึ้นทั้งหมด 2 องศาในช่วงการทำงาน 2 ชั่วโมงแรก ในโหมดทำความร้อนจะปรับอุณหภูมิให้ค่อยๆ ลดลงทีละ 2 องศาเซลเซียส ในช่วงการทำงาน 2 ชั่วโมงแรก หลังจากทำงานครบ 10 ชั่วโมงในโหมด Sleep เครื่องปรับอากาศจะปิดการทำงานโดยอัตโนมัติ

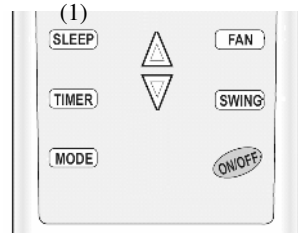

การป้องกัน

อุปกรณ์ป้องกันอาจจะเปิดใช้งานหรือหยุดการทำงานของเครื่องใช้ไฟฟ้าในกรณีต่างๆ ดังต่อไปนี้

สภาพอากาศ:

หมายเลข	รุ่น	
1	ทำความเย็น	อุณหภูมิอากาศภายนอกสูงกว่า 43 องศาเซลเซียส
		อุณหภูมิห้องต่ำกว่า 21 องศาเซลเซียส
2	แห้ง	อุณหภูมิห้องต่ำกว่า 18 องศาเซลเซียส

 หลังจากหยุดและเปิดเครื่องปรับอากาศใหม่อีกครั้งหรือหลังจากเปลี่ยน โหมดระหว่างการทำงาน ระบบจะไม่รีเซ็ตาร์เครื่อง โดยทันที จนกระทั่งผ่านไป 3 นาที (ฟังก์ชันป้องกันความเสียหายของคอมเพรสเซอร์)

คู่มือการติดตั้ง -- การเลือกสถานที่ติดตั้ง

เครื่องภายในอาคาร

- ติดตั้งเครื่องปรับอากาศภายในอาคาร โดยยกสูงขึ้นติดกับผนังที่แข็งแรงซึ่งจะไม่ทำให้เครื่องมีความสั่น
- ช่องระบายน้ำทิ้งและระบายน้ำออกจะต้องไม่มีสิ่งกีดขวาง อากาศจะต้องถูกเป่าออกมาได้ทั่วห้อง
- ห้ามติดตั้งเครื่องปรับอากาศไว้ใกล้กับแหล่งกำเนิดความร้อน, ไอน้ำหรือแก๊สไวไฟ
- ติดตั้งเครื่องปรับอากาศไว้ใกล้เส้นสายไฟฟ้าหรือวงจรไฟฟ้าเฉพาะ
- ห้ามติดตั้งเครื่องปรับอากาศไว้ตรงบริเวณที่มีแสงแดดส่องถึงโดยตรง
- ติดตั้งเครื่องปรับอากาศไว้ในบริเวณที่สามารถเข้าถึงได้ง่ายในการเชื่อมต่อระหว่างเครื่องภายในอาคารและภายนอกอาคาร
- ติดตั้งเครื่องปรับอากาศที่สามารถระบายน้ำจากการควบแน่นได้อย่างสะดวก
- ตรวจสอบการทำงานของตัวเครื่องเป็นประจำและเว้นพื้นที่ว่างตามที่ภาพแสดงอยู่
- ติดตั้งเครื่องปรับอากาศภายในอาคารตรงบริเวณที่สามารถเข้าถึงตัวกรองได้ง่าย

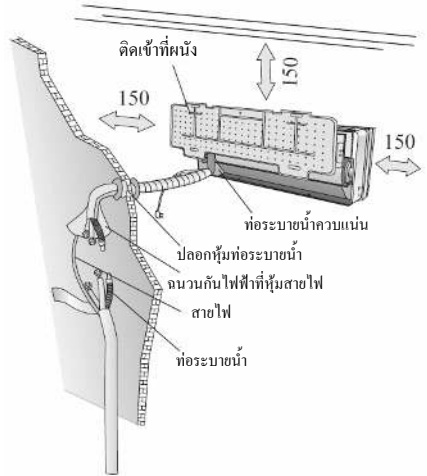

เครื่องภายนอกอาคาร

- ห้ามติดตั้งเครื่องภายนอกอาคารใกล้กับแหล่งทำความร้อน, ไอน้ำหรือแก๊สไวไฟ
- ห้ามติดตั้งเครื่องภายนอกอาคารในบริเวณที่มีลมพัดแรงหรือมีฝุ่นมาก
- ห้ามติดตั้งเครื่องภายนอกอาคารในบริเวณที่มีคนเดินผ่านไปมาบ่อยครั้ง เลือกบริเวณที่อากาศระบายได้สะดวกและระดับเสียงทำงานไม่รบกวนคนหรือเพื่อนบ้าน
- หลีกเลี่ยงการติดตั้งเครื่องภายนอกอาคารในบริเวณที่โดนแสงแดดโดยตรง (มีเช่นนั้น ต้องใช้อุปกรณ์ป้องกัน ถ้าจำเป็น ซึ่งไม่ควรปิดกั้นการไหลเวียนของลม)
- เว้นพื้นที่ว่างตามที่แสดงอยู่ในรูปภาพเพื่อทำให้การไหลเวียนของอากาศเป็นอิสระ
- ติดตั้งเครื่องภายนอกอาคารในบริเวณที่ปลอดภัยและแข็งแรง
- ถ้าหากเครื่องภายนอกอาคารมีการสั่นสะเทือนมาก ควรคิดที่รองวาง

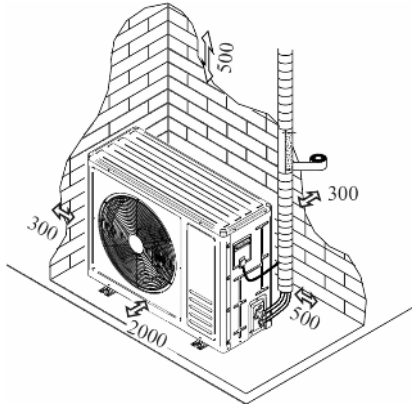

แผนผังการติดตั้ง

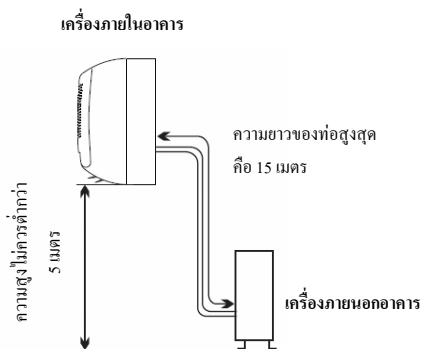
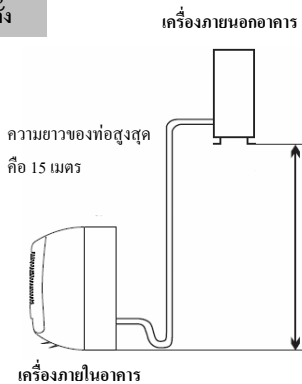

คู่มือการติดตั้ง -- การติดตั้งเครื่องภายในอาคาร

ก่อนเริ่มการติดตั้ง ควรตัดสินใจตำแหน่งการติดตั้งของเครื่องภายในอาคารและเครื่องภายนอกอาคาร ควรพิจารณาถึงพื้นที่วางชิ้นส่วนของบริเวณโดยรอบเครื่องปรับอากาศตามที่กำหนดไว้

ติดตั้งเครื่องภายในอาคารในท้องที่ที่ต้องการใช้ในการปรับอากาศ หลีกเลี่ยงการติดตั้งในบริเวณทางเดินหรือพื้นที่ใช้

ติดตั้งเครื่องภายในอาคารด้วยความสูงจากพื้นอย่างน้อย 2.5 เมตร

วิธีการติดตั้ง ให้ปฏิบัติตามดังต่อไปนี้:

การติดตั้งแผ่นยึดติดผนัง

1. โดยใช้การวัดระดับ ติดแผ่นยึดติดผนังในตำแหน่งตั้งจากทั้งแนวตั้งและแนวนอน ซึ่งมีระดับตรงกัน
 2. เจาะรูที่มีความลึก 32 มม. ที่ผนังเพื่อใช้ยึดแผ่นยึดติดผนัง
 3. เสียบแท่งรองสกรูเข้าไปในรูที่เจาะไว้
 4. ยึดแผ่นยึดติดผนังโดยใช้สกรูยึดที่จัดเตรียมไว้ให้
 5. ตรวจสอบแผ่นยึดติดผนังว่ามีรอยยึดติดอย่างถูกต้อง
- หมายเหตุ: รูปร่างของแผ่นยึดติดผนังอาจจะแตกต่างจากภาพที่แสดง แต่การติดตั้งมีขั้นตอนที่เหมือนกัน

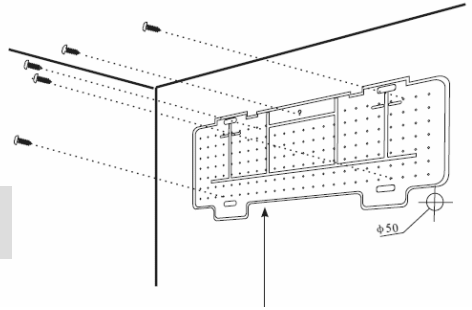

การเจาะรูที่ผนังสำหรับการต่อท่อ

1. ตัดสินใจว่าบริเวณใดที่จะเจาะรูบนผนังสำหรับการต่อท่อ (ถ้าจำเป็น) ซึ่งสอดคล้องกับตำแหน่งของแผ่นยึดติดผนัง
2. ติดตั้งบานพับยึดหุ่นผ่านผนังเพื่อรักษาช่องที่สัมผัสไว้และทำความสะอาด

รูที่เจาะต้องเอียงลงออกไปยังภายนอกอาคาร

หมายเหตุ: รักษาให้ท่อระบายเอียงลงไปตามรูของผนัง มิเช่นนั้น อาจเกิดการยอรั้ว

ภายในอาคาร

ภายนอกอาคาร

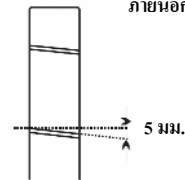

การต่อระบบไฟฟ้า --- เครื่องภายในอาคาร

1. ยกแผงหน้าของเครื่องปรับอากาศขึ้น
2. ถอดฝาปิดตามที่แสดงอยู่ในรูปภาพออก (โดยการถอดสกรูหรือโดยถอดสลักออก)
3. สำหรับการเชื่อมต่อกระแสไฟฟ้า ดูแผนผังวงจรไฟฟ้าตรงบริเวณทางขวาของตัวเครื่องที่อยู่ด้านล่างของแผงหน้าตัวเครื่อง
4. ต่อสายเคเบิลเข้ากับแผงต่อสายไฟด้วยสกรูตามหมายเลขที่กำหนด ใช้ขนาดของสายที่เหมาะสมกับกระแสไฟนำเข้า (ดูที่ป้ายข้อมูลผลิตภัณฑ์ที่แปะอยู่บนตัวเครื่อง) และปฏิบัติตามข้อกำหนดเพื่อความปลอดภัยของประเทศเกี่ยวกับระบบไฟฟ้า
5. การต่อสายเคเบิลระหว่างเครื่องภายในและเครื่องภายนอกต้องเป็นสายที่เหมาะสมสำหรับการใช้งานภายนอกอาคาร
6. เส้นสายจะต้องสามารถเข้าถึงหลังจากที่ติดตั้งเครื่องปรับอากาศซึ่งสามารถดึงปลั๊กออกได้ถ้าจำเป็น
7. จำเป็นต้องมีการต่อสายดินที่มีประสิทธิภาพ
8. ถ้าสายไฟชำรุด ผนังจะต้องได้รับการเปลี่ยนสายไฟโดยศูนย์บริการที่ได้รับอนุญาต

หมายเหตุ: สายเคเบิลจะต้องเชื่อมต่อกับ PCB หลักของเครื่องภายในอาคาร โดยผู้ผลิตตามรุ่นต่างๆ ที่ไม่มีตัวกันแรงเสียบสายไฟ

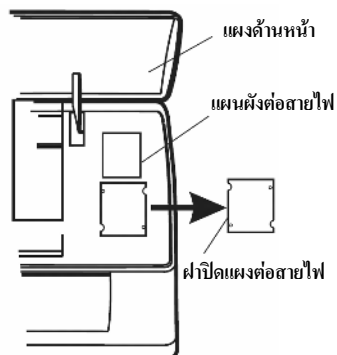

คู่มือการติดตั้ง -- การติดตั้งเครื่องภายในอาคาร

การเชื่อมต่อท่อส่งสารทำความเย็น

การต่อท่อสามารถทำได้ใน 3 ทิศทางตามที่แสดงด้วยหมายเลขในรูปทางด้านข้าง เมื่อทำการต่อในทิศทางที่ 1 หรือ 3 ตัดข้อต่อที่เป็นตัวยึดตรงด้านของเครื่องภายในอาคารด้วยมีดตัด

การต่อท่อในทิศทางของช่องผนังและมัตรวมท่อทองเหลือง, ท่อระบายน้ำและสายไฟ ด้วยเทปเข้ากับท่อระบายที่ด้านล่าง ซึ่งจะให้น้ำไหลออกมาอย่างอิสระ

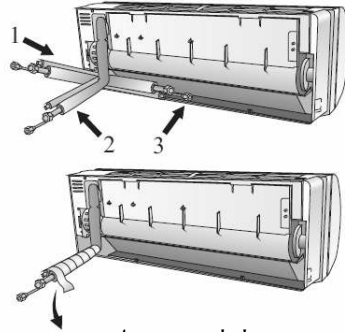

รูปทรงของการต่อท่อ

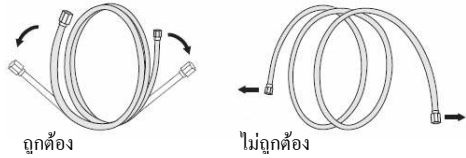

การต่อท่อ

- ห้ามถอดฝาปิดออกจากท่อนกว่าจะต่อท่อเสร็จ ป้องกันอย่าให้ฝุ่นหรือสิ่งสกปรกเข้าไปภายในท่อ
- ถ้าท่องอหรือถูกดึงบ่อยครั้ง ท่อจะอุดตัน ห้ามงอท่อเกินกว่า 3 ครั้งต่อหนึ่งจุด
- เมื่อทำการคลายท่อที่มีวนอยู่, เช็ดท่อโดยการคลายท่อเบาๆ ตามที่แสดงในรูปภาพ

การเชื่อมต่อไปยังเครื่องภายในอาคาร

- ถอดฝาครอบท่อของเครื่องภายในอาคาร (ตรวจสอบว่าเศษผงอยู่ภายใน)
- เสียบน็อตและยึดที่ปลายของท่อเชื่อมต่อ
- ขันตรงที่เชื่อมต่อให้แน่น โดยใช้ประแจสองตัวซึ่งมีการหมุนในทิศทางตรงกันข้ามที่

การคลายท่อที่ถูกรับวนอยู่

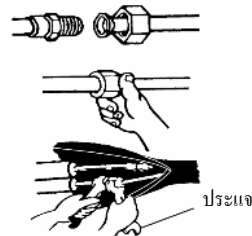

การระบายน้ำที่ควมแน่นจากเครื่องภายในอาคาร

การระบายน้ำที่ควมแน่นจากเครื่องภายในอาคารจะเป็นพื้นฐานความสำเร็จในการติดตั้ง

- วางท่อระบายไว้ด้านล่างของการต่อท่อ ตรวจสอบว่าไม่มีสิ่งสกปรกอยู่ในท่อ
- ท่อระบายจะต้องเอียงลงเพื่อช่วยในการระบายน้ำ
- ห้ามงอท่อหรือปล่อยให้โค้งงอหรือบิดและปลายของท่อจะต้องไม่จุ่มน้ำ ถ้าต้องใช้ท่อต่อขยาย ควรตรวจสอบจนมั่นใจว่ามีการยึดติดแน่นเมื่อร้อยผ่านไปยังเครื่องภายในอาคาร
- ถ้าท่อได้รับการติดตั้งทางด้านขวา ท่อ, สายไฟและท่อระบายน้ำจะต้องได้รับการมตรวมและยึดติดเข้ากับด้านหลังของตัวเครื่องด้วยตัวเชื่อมต่อท่อ
- เสียบตัวเชื่อมต่อท่อเข้ากับช่องเสียบให้ถูกต้อง
- กดเพื่อเชื่อมต่อตัวเชื่อมต่อท่อเข้ากับฐาน

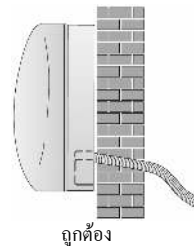

ถูกต้อง

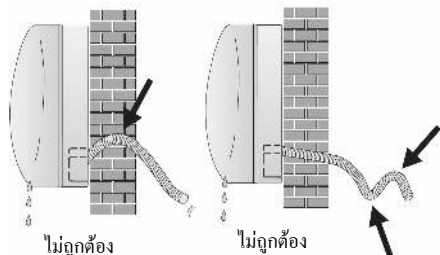

ไม่ถูกต้อง

ไม่ถูกต้อง

คู่มือการติดตั้ง -- การติดตั้งเครื่องภายในอาคาร

การติดตั้งเครื่องภายในอาคาร

หลังจากมีการเชื่อมต่อท่อตามวิธีการต่อท่อแล้ว คัดตั้งการเชื่อมต่อสายต่างๆ ในตอนนี้ทำการติดตั้งท่อระบายน้ำ หลังจากเชื่อมต่อตัวยึดท่อ, สายไฟและท่อระบายน้ำด้วยวัสดุกันฉนวน

1. จัดเรียงท่อ, สายไฟและท่อระบายน้ำให้เป็นระเบียบ
2. เชื่อมต่อข้อต่อท่อด้วยวัสดุกันฉนวน ยึดให้แน่นด้วยเทปผ้า
3. ร้อยท่อ, สายไฟและท่อระบายน้ำที่มีควมกันเข้าไปในช่องที่เจาะบนผนังและยึดยึดให้แน่นเข้ากับเครื่องภายในอาคารตรงส่วนด้านบนของแผ่นยึดติดผนัง
4. กัดและดันส่วนล่างของเครื่องภายในอาคารให้แน่นเข้ากับแผ่นยึดติดผนัง

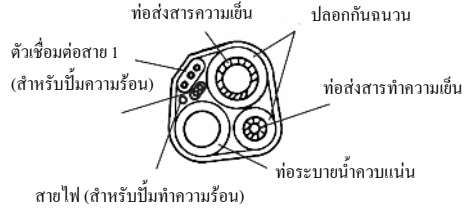
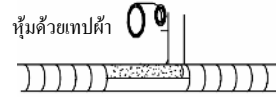

คู่มือการติดตั้ง -- การติดตั้งเครื่องภายนอกอาคาร

- เครื่องภายนอกอาคารควรได้รับการติดตั้งบนผนังที่แข็งแรงและยึดตัวเครื่องให้แน่น
- ควรสังเกตขั้นตอนดังต่อไปนี้ก่อนที่จะต่อท่อและเชื่อมต่อสายไฟ: ตัดสินใจว่าบริเวณใดคือตำแหน่งที่ดีที่สุดที่ติดตั้งบนผนังและมีพื้นที่ว่างพอที่จะทำให้การบำรุงรักษาทำได้ง่ายมากขึ้น
- ยึดฐานรองเข้ากับผนังให้แน่นโดยใช้สกรูสมอซึ่งเป็นอุปกรณ์ที่เหมาะสมสำหรับการยึดติดกับผนัง
- ใช้สกรูสมอจำนวนมากกว่าปกติ สำหรับน้ำหนักในการรับน้ำหนักเพื่อป้องกันการสั่นสะเทือนในระหว่างการทำงานและต้องยึดให้แน่นในตำแหน่งเดิมเป็นเวลาหลายปีโดยสกรูไม่หลุดหลวม
- ตัวเครื่องจะต้องได้รับการติดตั้งตามข้อกำหนดของประเทศ

คู่มือการติดตั้ง -- การติดตั้งเครื่องภายนอกอาคาร

การต่อระบบไฟฟ้า

1. เปิดตัวเครื่องด้านนอก
2. ต่อสายเคเบิลเข้ากับแผงต่อสายไฟโดยใช้หมายเลขเดียวกันกับสายที่ต่อเข้ากับเครื่องภายในตัวอาคาร
3. สำหรับการต่อระบบไฟฟ้า คุณควมึงต่อสายไฟที่ติดอยู่ด้านหลังของตัวเครื่อง
4. ยึดสายเคเบิลให้แน่นด้วยตัวหนีบสายไฟ
5. ต้องมั่นใจว่ามีการต่อสายดินที่มีประสิทธิภาพ
6. ประกอบตัวเครื่องเข้าตำแหน่งเดิม

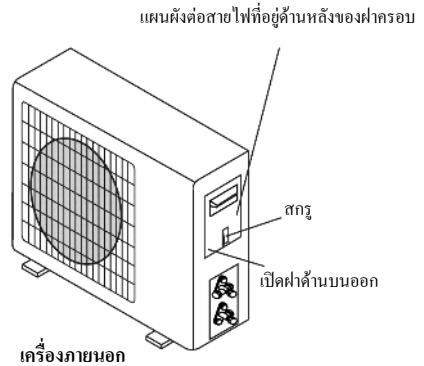

การต่อท่อ

ขันสกรูน๊อตเคลื่อนเข้าที่เครื่องภายนอกอาคารซึ่งขันสกรูตามขั้นตอนเดียวกับการขันสกรูในเครื่องภายในอาคารเพื่อป้องกันการรั่วไหล ให้ความใส่ใจในจุดต่างๆ ดังต่อไปนี้:

1. ขันน๊อตเคลื่อนให้แน่นโดยใช้ประแจสองตัว ให้ความใส่ใจว่าจะไม่ทำให้ท่อเสียหาย
2. ถ้าขันข้อต่อไม่แน่น อาจจะทำให้เกิดการรั่วไหลบางส่วน การขันแน่นเกินไปตรงนี้อาจจะทำให้เกิดการรั่วไหล ซึ่งขอบอาจจะเกิดความเสียหาย
3. ตรวจสอบจนมั่นใจว่าระบบนั้นได้รับยึดติดการเชื่อมต่อโดยใช้ประแจ

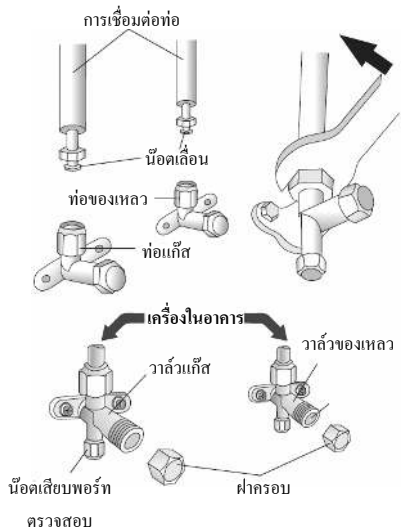

การไล่อากาศและความชื้น

อากาศและความชื้นที่หลงเหลืออยู่ภายในแผงทำความเย็นเป็นสาเหตุทำให้เครื่องคอมเพรสเซอร์ทำงานผิดปกติ หลังจากการเชื่อมต่อเครื่องภายในอาคารและเครื่องภายนอกอาคารแล้ว ไล่อากาศและความชื้นออกจากแผงวงจรทำความเย็นโดยใช้เครื่องดูดอากาศ

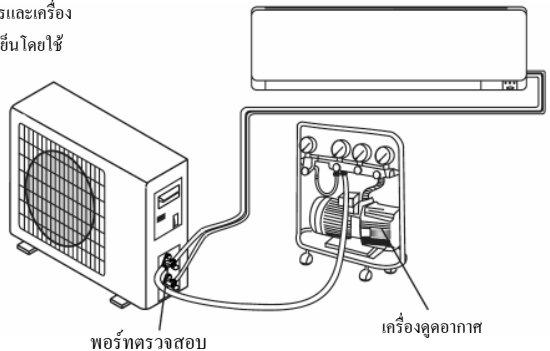

คู่มือการติดตั้ง -- การติดตั้งเครื่องภายนอกอาคาร

การไล่อากาศและความชื้น

อากาศและความชื้นที่ล่องเหลืออยู่ภายในแผงทำความเย็นเป็นสาเหตุทำให้เครื่องคอมเพรสเซอร์ทำงานผิดปกติ หลังจากการเชื่อมเครื่องภายในอาคารและเครื่องภายนอกอาคารแล้ว ไล่อากาศและความชื้นออกจากแผงวงจรทำความเย็น โดยใช้เครื่องดูดอากาศ

- (1) ขันสกรูและถอดฝาครอบออกจาก 2 ทาง และ วาล์ว 3 ทาง
- (2) ขันสกรูและถอดฝาครอบจากพอร์ตตรวจสอบ
- (3) ต่อท่อเครื่องดูดอากาศเข้ากับพอร์ตตรวจสอบ
- (4) เปิดเครื่องดูดอากาศและปล่อยให้ทำงานนานประมาณ 10 – 15 นาที จนกระทั่งเครื่องดูดอากาศมีระดับอยู่ที่ 10 mm Hg
- (5) ในขณะที่เครื่องดูดอากาศกำลังทำงานอยู่ ปิดลูกบิดแรงดันต่ำบนตัวจับตู้ปั๊มดูดอากาศ หยุดการทำงานขอมือดูดอากาศ
- (6) เปิดวาล์ว 2 ทางโดยหมุนแค่ 1/4 รอบและเปิดหลังจากผ่านไป 10 วินาที ตรวจสอบการรั่วไหลของข้อต่อทั้งหมดโดยใช้น้ำผสมสบู่หรืออุปกรณ์ตรวจไฟฟ้ารั่วไหล
- (7) หมุนตัววาล์ว 2 ทางและ 3 ทาง ถอดท่อเครื่องดูดอากาศออก
- (8) ประกอบและขันฝาครอบเข้ากับวาล์วทั้งหมดให้แน่น

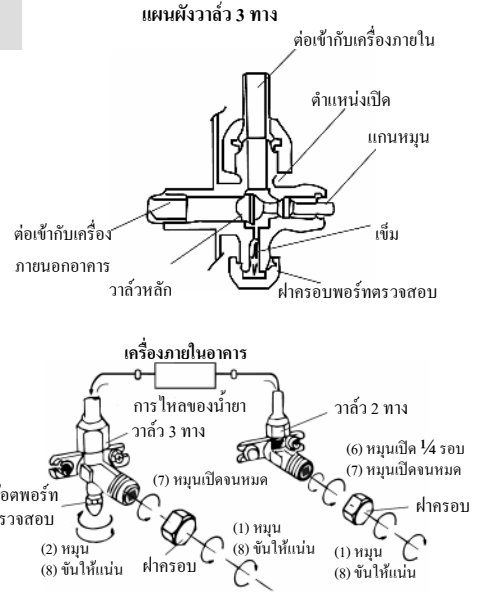

คู่มือการติดตั้ง -- การติดตั้งขั้นตอนสุดท้าย

1. หุ้มฉนวนคลุมรอบข้อต่อของเครื่องภายในอาคารและยึดด้วยเทปกั้นฉนวน
2. ยึดติดส่วนของสายสัญญาณที่เกินออกมาเข้ากับการต่อท่อหรือเครื่องภายนอกอาคาร
3. ยึดท่อเข้ากับผนัง (หลังจากหุ้มฉนวนและพันด้วยเทปกั้นฉนวน) โดยใช้ตัวยึดหรือเสียบเข้าไปที่ช่องเสียบพลาสติก
4. ปิดผนึกช่องที่ผนังหลังจากที่ท่อร้อยผ่านซึ่งจะต้องไม่มีน้ำหรืออากาศอยู่ภายใน

การทดสอบเครื่องภายในอาคาร

- การเปิดปิดเครื่องและ พัดลม ทำงานตามปกติหรือไม่ ?
- Mode ทำงานตามปกติหรือไม่?
- การตั้งอุณหภูมิและฟังก์ชัน TIMER ทำงานตามปกติหรือไม่?
- ไฟแต่ละดวงมีการติดสว่างต่างปกติหรือไม่?
- แผ่นตัดสำหรับปรับทิศทางการไหลเวียนของอากาศทำงานปกติหรือไม่?
- น้ำจากการควบแน่นได้รับการระบายตามปกติหรือไม่?

การทดสอบเครื่องภายนอกอาคาร

- เกิดเสียงหรือการสั่นสะเทือนที่ผิดปกติในระหว่างการทำงานหรือไม่?
- เสียง, การไหลเวียนอากาศหรือการระบายน้ำที่ควบคุมแน่นรบกวนเพื่อนข้างบ้านหรือไม่?
- สารทำความเย็นมีการรั่วไหลออกมาหรือไม่?

หมายเหตุ: สามารถใช้ตัวควบคุมกระแสไฟฟ้าเครื่องคอมเพรสเซอร์เพื่อเปิดใช้งานเมื่อผ่านไปสามนาทีหลังจากแรงดันไฟฟ้าถึงระดับที่ระบบกำหนด

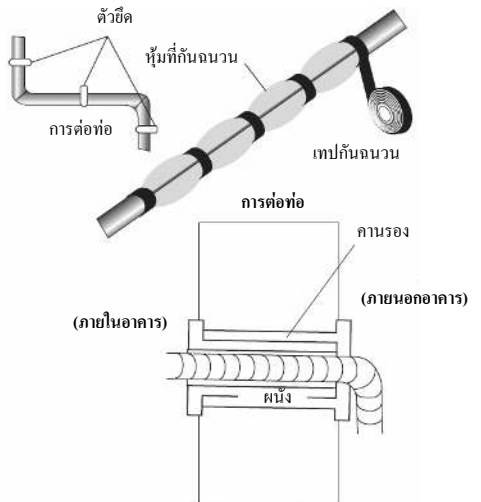

คู่มือการติดตั้ง -- ข้อมูลสำหรับผู้ติดตั้ง

แผนผังการต่อสายไฟ

สำหรับรุ่น : 9K, 12K

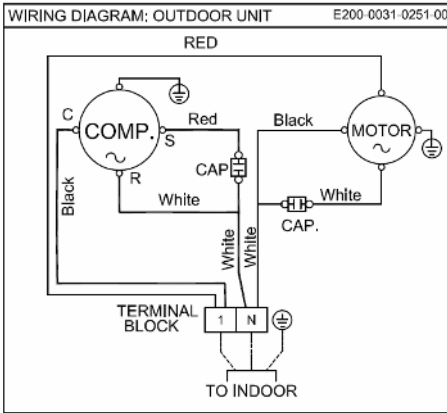

สำหรับรุ่น : 18K

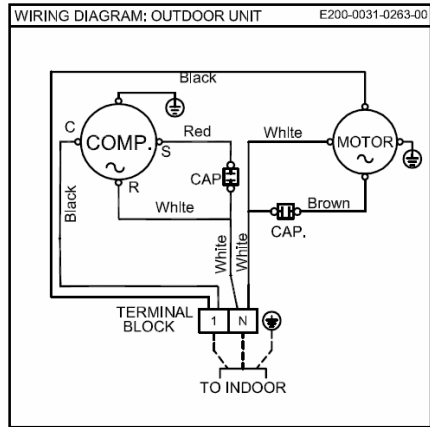

สำหรับรุ่น : 24K

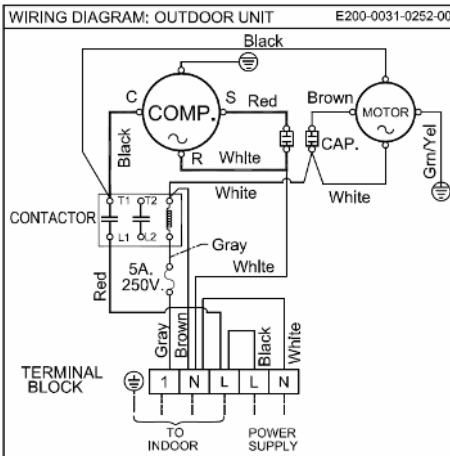

รุ่น	9K	12K	18K	24K
เส้นผ่าศูนย์กลางของท่อของเหลว	1/4" (ø6.35)			
เส้นผ่าศูนย์กลางของท่อแก๊ส	3/8" (ø9.52)		5/8" (ø15.88)	
ความยาวของท่อร่วมกับการใช้งานมาตรฐาน	7.5			
ระยะห่างสูงสุดของเครื่องภายในและภายนอกอาคาร	15 เมตร			
ปริมาณการเติมแก๊ส	20 กรัม/ เมตร		30 กรัม/ เมตร	
ระดับความแตกต่างสูงสุดระหว่างเครื่องภายในและภายนอก	5 เมตร			
ประเภทสารทำความเย็น	R32			

การบำรุงรักษา

การบำรุงรักษาตามช่วงเวลาเป็นสิ่งที่สำคัญเพื่อรักษาให้เครื่องปรับอากาศของคุณทำงานอย่างมีประสิทธิภาพ
“ก่อน” การบำรุงรักษา ดัดการเชื่อมต่อกระแสไฟ โดยการปิดสวิตซ์ เปิด/ปิด เครื่อง ไปที่ “OFF”

เครื่องภายในอาคาร

ตัวกรองป้องกันฝุ่น

1. เปิดแผงด้านหน้าตามที่ทางของลูกศรบนรูปภาพ
2. ยกแผงด้านหน้าค้างไว้ นำแผ่นกรองอากาศออกมาโดยใช้มืออีกข้างหนึ่ง
3. ทำความสะอาดแผ่นกรองอากาศด้วยน้ำ ถ้าหากตัวกรองอากาศมีรอยเปื้อนของน้ำมัน ให้ทำความสะอาดด้วยน้ำอุ่น (ห้ามมีอุณหภูมิสูงเกิน 45 องศาเซลเซียส) ที่งไว้ให้แห้งในบริเวณที่เย็นและแห้ง
4. ยกแผงด้านหน้าค้างไว้ด้วยมือข้างหนึ่ง และเสียบแผ่นกรองอากาศเข้าที่ตัวเครื่องด้วยมืออีกข้างหนึ่ง
5. ปิดแผงด้านหน้า

แผ่นกรองระบบไฟฟ้าสถิตย์และกรองกลิ่น (ถ้าติดตั้ง) ไม่สามารถล้างด้วยน้ำหรือต้องทำการเปลี่ยนแผ่นกรองใหม่ทุกๆ 6 เดือน

การทำความสะอาดตัวแลกเปลี่ยนความร้อน

1. เปิดแผงด้านหน้าของตัวเครื่องและยกจนสุดและปลดออกจากตัวแขวนเพื่อทำให้ทำความสะอาดง่ายขึ้น
2. ทำความสะอาดเครื่องภายในอาคาร โดยใช้ฟ้ชุบน้ำ (ห้ามมีอุณหภูมิสูงเกิน 40 องศาเซลเซียส) ผสมสบู่ ห้ามใช้น้ำยาที่มีสารกัดกร่อนหรือน้ำยาทำความสะอาด
3. ถ้าแบตเตอรี่ของเครื่องภายในอาคารจูดตัน ให้นำสิ่งอุดตันออกและทำความสะอาดและนำฝุ่นออกโดยใช้เครื่องเป่าลมหรือใช้น้ำเล็กน้อย

การบำรุงรักษาในช่วงหมดในแต่ละฤดูกาล

1. ดัดการเชื่อมต่อสวิตซ์อัตโนมัติหรือปลั๊กไฟ
2. ทำความสะอาดและเปลี่ยนแผ่นกรอง
3. ในวันที่มีแสงแดด ปล่อยให้เครื่องปรับอากาศทำงานในบริเวณที่มีอากาศถ่ายเทได้สะดวกประมาณสองสามชั่วโมง ซึ่งภายในของตัวเครื่องจะแห้งสนิท

การเปลี่ยนถ่านไฟฉาย

เมื่อใด: เมื่อไม่มีเสียงขึ้นช่นจากเครื่องภายในอาคาร

เมื่อหน้าจอ LCD ไม่ติดสว่าง

วิธีเปลี่ยน: ถอดฝาถ่านหลังออก

เปลี่ยนถ่านไฟฉายใหม่โดยใส่ให้ตรงกับขั้ว + และ -

หมายเหตุ: ใช้ถ่านไฟฉายใหม่เท่านั้น ถอดถ่านไฟฉายออกจากรีโมทคอนโทรล หากไม่ได้ใช้เครื่องปรับอากาศเป็นเวลานาน

คำเตือน! ห้ามทิ้งถ่านไฟฉายลงในถังขยะทั่วไป ถ่านไฟฉายควรทิ้งลงในถังขยะประเภทพิษที่ถูกต้องเก็บขยะพิษ

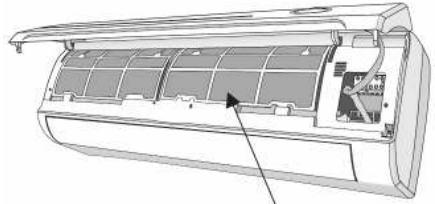
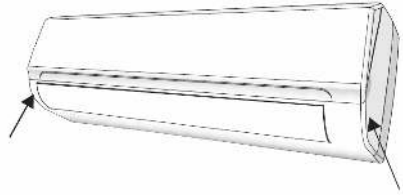

ตัวกรองกันฝุ่น

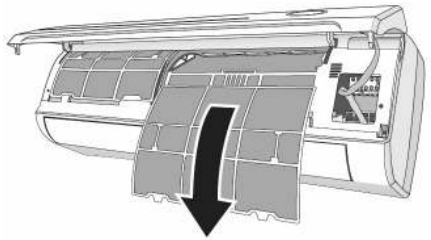

การแก้ไขปัญหาเบื้องต้น

ปัญหา	สาเหตุที่น่าจะเป็น	
เครื่องปรับอากาศไม่ทำงาน	ไฟฟ้าดับ / ปลั๊กถูกดึงออก	
	มอเตอร์พัดลมของเครื่องภายใน/ภายนอกอาคารชำรุด	
	เบรกเกอร์วงจรไฟฟ้าของเครื่องวัดแม่เหล็กในตัวคอมพิวเตอร์สเซอร์ไม่ทำงาน	
	อุปกรณ์ป้องกันหรือฟิวส์ไม่ทำงาน	
	การเชื่อมต่อหลวมหรือปลั๊กถูกดึงออก	
	บางครั้งการหยุดการทำงานของเครื่องเพื่อเป็นการป้องกัน	
	แรงดันไฟฟ้าสูงหรือต่ำกว่าขอบเขตการใช้แรงดันของเครื่องใช้ไฟฟ้า	
	ฟังก์ชัน TIMER-ON เปิดใช้งาน	
มีกลิ่นแปลก	แผ่นกรองอากาศสกปรก	
มีเสียงน้ำไหล	ของเหลวไหลกลับเข้าไปยังวงจรไหลเวียนของสารทำความเย็น	
มีหยดน้ำเล็กๆ ออกจากช่องเป่าลม	ตรงนี้เกิดขึ้นเมื่ออากาศภายในห้องมีระดับความเย็นสูง ยกตัวอย่างเช่น ในโหมดการทำความเย็น หรือ การลดความชื้น/แห้ง	
ได้ยินเสียงแปลกๆ	เสียงรบกวนนี้เกิดขึ้นจากการเพิ่มขยายหรือการสัมผัสของแผงด้านหลังเนื่องจากเปลี่ยนแปลงของอุณหภูมิและเสียงที่เกิดขึ้นนี้ไม่ได้เป็นสัญญาณบ่งบอกถึงความผิดปกติ	
ลมเป่าออกมาไม่แรงพอ ทั้งลมเย็นหรือลมร้อน	การตั้งค่าอุณหภูมิไม่เสถียร	
	มีสิ่งอุดตันอยู่ตรงบริเวณช่องนำเข้าและช่องส่งอากาศของเครื่องปรับอากาศ	
	แผ่นกรองอากาศสกปรก	
	ความเร็วพัดลมตั้งอยู่ในระดับต่ำสุด	
	มีแหล่งเกิดความร้อนอื่นๆ อยู่ภายในห้อง	
เครื่องปรับอากาศไม่ตอบสนอง	รีโมทคอนโทรลอยู่ห่างจากเครื่องภายในอาคารมากเกินไป	
	อ่านไฟฉายของรีโมทคอนโทรลได้สี่หมัด	
	มีสิ่งกีดขวางระหว่างรีโมทคอนโทรลและตัวรับสัญญาณบนเครื่องภายในอาคาร	
หน้าจอดับ	ไฟฟ้าดับ	
ปิดการทำงานของเครื่องปรับอากาศและตัดการส่งจ่ายกระแสไฟทันทีถ้าหาก:	ได้ยินเสียงรบกวนแปลก ๆ ในระหว่างเครื่องปรับอากาศทำงาน	
	แผงควบคุมกระแสไฟทำงานผิดปกติ	
	มีน้ำหรือวัตถุพ่นออกมาภายในเครื่องปรับอากาศ	
	สายไฟหรือปลั๊กไฟมีความร้อนมากเกินไป	
	ได้กลิ่นเหม็นมากๆ ที่ออกจากเครื่องปรับอากาศ	
สัญญาณความคิดพลาดที่แสดงบนหน้าจอ		
ในกรณีที่เกิดความผิดพลาด หน้าจอของเครื่องภายในอาคารจะแสดงรหัสความคิดพลาดดังต่อไปนี้:		
รูปสัญญาณแสดงบนหน้าจอ	ไฟติดสว่าง	คำอธิบายของปัญหา
E1	กะพริบหนึ่งครั้ง	เซนเซอร์จับอุณหภูมิของเครื่องภายในอาคารทำงานผิดปกติ
E2	กะพริบสองครั้ง	เซนเซอร์จับอุณหภูมิของท่อเครื่องภายในอาคารทำงานผิดปกติ
E5	กะพริบห้าครั้ง	คอนโทรลผิดปกติ
E6	กะพริบหกครั้ง	มอเตอร์พัดลมของเครื่องภายในอาคารไม่ทำงาน